

tedee

PRŮVODCE INSTALACÍ A UŽIVATELSKÁ PŘÍRUČKA

tedee keypad TKV1.0

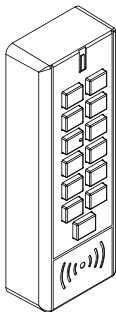

Přečtěte si instalační a uživatelskou příručku a naučte se zařízení bezpečně a správně používat.

obsah

▪ obsah.....	str. 2
▪ rychlý start s klávesnicí tedee.....	str. 3
▪ bezpečnostní informace.....	str. 4
▪ bezpečnostní pokyny / upozornění.....	str. 4
▪ bezpečnostní pokyny - baterie / upozornění.....	str. 5
▪ doporučené baterie.....	str. 6
▪ sada položek - co je obsahem balení?.....	str. 7
▪ co NENÍ obsahem balení (ale je potřeba)?.....	str. 8
▪ požadavky na vzdálenost / dosah	str. 9
▪ aktivační kód.....	str. 10
▪ nastavení - 4 jednoduché kroky.....	str. 11
▪ krok 1: stažení aplikace tedee, vytvoření účtu a přihlášení.....	str. 11
▪ krok 2: napájení klávesnice tedee pomocí baterií.....	str. 12
▪ krok 3: použití aplikace k aktivaci klávesnice tedee.....	str. 17
▪ krok 4: (možnost A) instalace klávesnice pomocí oboustranné lepicí pásky.....	str. 18
▪ krok 4: (možnost B) instalace klávesnice pomocí montážních šroubů.....	str. 20
▪ výměna baterií v klávesnici tedee.....	str. 24
▪ technické informace.....	str. 25
▪ technické specifikace.....	str. 25
▪ rádiová frekvence, napájení, software.....	str. 26
▪ obnovení továrního nastavení, světelná a zvuková signalizace.....	str. 27
▪ informace o souladu s právními předpisy a záruce.....	str. 29
▪ právní / environmentální poznámky, záruka.....	str. 29
▪ technická podpora.....	str. 30
▪ váš aktivační kód.....	str. 31

rychlý start s klávesnicí tedee

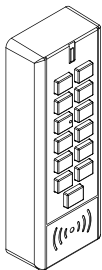

Klávesnice tedee je příslušenstvím pro zámek tedee Smartlock. Umožňuje otevřít dveře zadáním 5-8místného přístupového kódu.

Tato brožura vám poskytne přehled základních funkcí klávesnice tedee a pomůže vám projít nastavením ve čtyřech jednoduchých krocích.

nastavení klávesnice tedee - viz str. 11

4 jednoduché kroky



STAŽENÍ
APLIKACE



NAPÁJENÍ
klávesnice



AKTIVOVÁNÍ



INSTALACE

bezpečnostní informace

VAROVÁNÍ: Přečtěte si všechny bezpečnostní pokyny a upozornění. Nedodržení pokynů a varování může mít za následek úraz elektrickým proudem, vznícení a/nebo vážné zranění.

bezpečnostní pokyny/ upozornění

Co nedělat



- Zařízení nijak neupravujte ani nerozebírejte.
- Žádnou část zařízení neopravujte sami.
- Neponořujte zařízení do žádné kapaliny.
- Zařízení nepoužívejte v blízkosti extrémních zdrojů tepla nebo otevřeného ohně.
- Do otvorů a mezer v zařízení nevkládejte žádné vodivé předměty.
- Přístroj by neměly používat děti bez dozoru dospělé osoby.

Co dělat



- V případě potřeby opravy kontaktujte technickou podporu tedee.
- Používejte pouze napájecí zařízení dodaná nebo doporučená společností tedee.
- Přečtěte si instalační příručku, abyste se dozvěděli, jak se zařízením začít pracovat a jak jej spárovat s aplikací tedee a dalšími zařízeními tedee. Můžete také navštívit odkaz: www.tedee.com/installation-guide.

Sada klávesnice tedee napájená bateriemi obsahuje baterie, které se nedají nabíjet ani opravovat.

Co nedělat



- Nenabíjejte nedobíjecí baterie.
- Baterie nerozebírejte, nepropichujte, neupravujte, neupust'te, neházejte s nimi a nezpůsobujte jim jiné zbytečné nárazy.
- Nenechávejte ani neskladujte baterie na horkých místech, například v blízkosti trouby, sporáku, přímého slunečního světla nebo jiného zdroje tepla.
- Nevkládejte baterie do mikrovlnné trouby ani do jiných vysokotlakých nádob.
- Neponořujte baterie do vody ani nedovolte, aby přišly do styku s vodou.
- Baterie nezkratujte.
- Nenoste volné baterie v kapse nebo kabelce s jinými kovovými předměty.
- Nepoužívejte baterie, které vypadají, že z nich teče, mají změněnou barvu, jsou rezavé, deformované, vydávají zápach nebo jsou jinak neobvyklé.
- Nedotýkejte se vytékajících baterií.
- Nemíchejte staré a nové baterie.
- Nenabíjejte baterie déle, než je specifikovaná doba.
- Nevkládejte baterie do úst a nepolykejte je. V případě spolknutí okamžitě kontaktujte místní lékařskou pomoc.

doporučené baterie

AAA

K napájení klávesnice je třeba použít 3 ks baterie typu AAA. Povoleno je pouze použití baterií AAA 1,5 V (LR03).

Co dělat

VAROVÁNÍ!

Nebezpečí trvalého poškození přístroje při použití baterií s provozním napětím vyšším než 1,5 V!



- Postupujte podle pokynů pro výměnu baterie uvedených v této brožuře.
- Nové baterie vkládejte správně podle symbolů pro umístění kladného (+) a záporného (-) konce každé baterie. Nezaměňujte polaritu baterií.
- Vyměňte baterie za baterie velikosti a typu uvedeného v této brožuře. Vyměňte všechny baterie z klávesnice najednou. Vyměňte baterie za baterie velikosti a typu uvedeného v této brožuře. Vyměňte všechny baterie z klávesnice najednou.
- Baterie skladujte na chladném a suchém místě při běžné pokojové teplotě.
- Vyjměte baterie ze zařízení, která nebudou delší dobu používána.
- Baterie tříděte, recyklujte a likvidujte v souladu s místními předpisy. Další informace získáte na místním úřadě.
- Dodané baterie používejte při provozní teplotě -20 až +54 °C a skladujte je při teplotě -30 až +45 °C. Překročení těchto rozsahů může mít za následek poškození, ztrátu vlastností, vytečení nebo výbuch baterie. Výše uvedené teplotní rozsahy se mohou lišit v závislosti na výrobci baterie.

* Při výměně baterií v přístroji používejte pouze jeden typ baterií (nemíchejte je).

Další informace

- Zařízení zlikvidujte v souladu s místními předpisy. Pokud je to možné, recyklujte je.
- Zařízení nelikvidujte jako domovní odpad a nespalujte je.
- Tento přístroj je bezpečný při běžném a rozumně předvídatelném nesprávném použití provozního řádu. Pokud si všimnete jakýchkoli příznaků chyb nebo selhání hardwaru, obraťte se na technickou podporu společnosti tedee a požádejte o pomoc. V takovém případě by mělo být toto zařízení vráceno společnosti tedee k nezbytné opravě v rámci záručních podmínek. Jakékoli změny nebo úpravy hardwaru nebo softwaru zařízení, které nejsou schváleny, doporučeny nebo poskytnuty společností tedee, mohou vést ke ztrátě záruky.
- Společnost Tedee Sp. z o.o. ani naši prodejci nenesou odpovědnost za nedodržení výše uvedených varování a bezpečnostních pokynů. Zakoupením tohoto zařízení bere kupující na vědomí veškerá rizika spojená s používáním zařízení tedee. Pokud s těmito podmínkami nesouhlasíte, vraťte zařízení před použitím výrobci nebo distributorovi.

sada položek - co je obsahem balení?

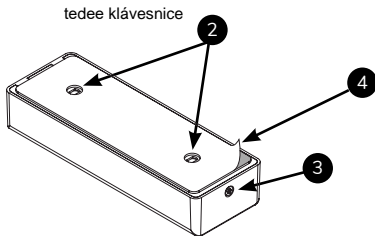
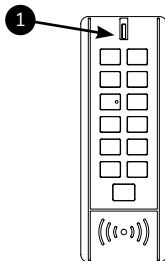

instalační příslušenství

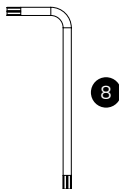
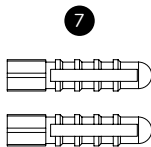
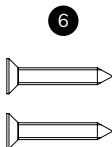
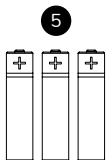

1. Klávesnice
2. Montážní otvory
3. Montážní šroub

4. oboustranná lepicí páska
5. baterie typu AAA (3x)

6. Montážní šrouby (2x)
7. Hmoždinky (2x)
8. Přizpůsobený klíč Torx

co NENÍ obsahem balení (ale je potřeba)?

nezbytné pro přípravu



ČAS (15-30 MIN)

volitelné



Poznámka: Níže uvedené položky jsou nutné pouze v případě, že se rozhodnete nainstalovat klávesnici tedee s pomocí montážních šroubů.



VRTAČKA



PRAVÍTKO



TUŽKA



ŠROUBOVÁK

požadavky na vzdálenost / dosah

Doporučená vzdálenost mezi klávesnicí tedee, zámkem tedee, mostem tedee a místní sítí Wi-Fi.

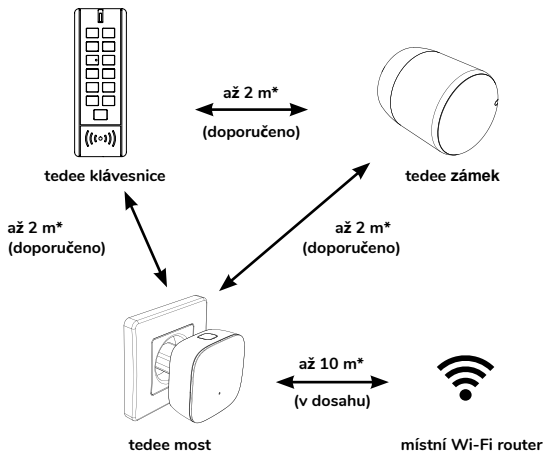

*fyzické překážky, jako jsou stěny, dveře a nábytek, mohou oslabit rádiový signál a ovlivnit některé funkce zařízení tedee.

aktivační kód

Umístění jedinečného aktivačního kódu (AK) klávesnice tedee

Aktivační kód (AK) klávesnice tedee je vytištěn na:

- na poslední straně této instalační příručky
- na přihrádce na baterie v pouzdře klávesnice za bateriemi

Při přidávání zařízení do aplikace tedee můžete buď:

- naskenovat QR kóde
- zadat AK ručně (14 znaků)

POSLEDNÍ STRANA
TÉTO PŘÍRUČKY

1



AKTIVAČNÍ
KÓD

Užitečné tipy

Před instalací klávesnice tedee na rám dveří/stěnu si vyfoťte aktivační kód a uschovejte jej.

ZADNÍ STRANA
KLÁVESNICE TEDEE

2

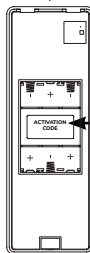

AKTIVAČNÍ
KÓD

nastavení – 4 jednoduché kroky

krok 1: stažení aplikace tedee, vytvoření účtu a přihlášení

(pokud již účet máte, tento krok přeskočte)

1 Stáhněte si aplikaci tedee.

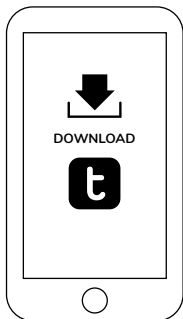

2 Vytvořte si účet a přihlaste se.

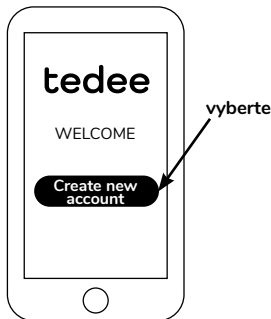

Otevření stránky pro registraci

	Android	iOS
Verze	6.0 nebo vyšší	11.2 nebo vyšší
Připojení	Internet a Bluetooth® 4.0 nebo vyšší	Internet a Bluetooth® 4.0 nebo vyšší



krok 2: napájení klávesnice tedee pomocí baterií

- 1 Pomocí speciálního klíče Torx odstraňte šroub pro upevnění zadního krytu.

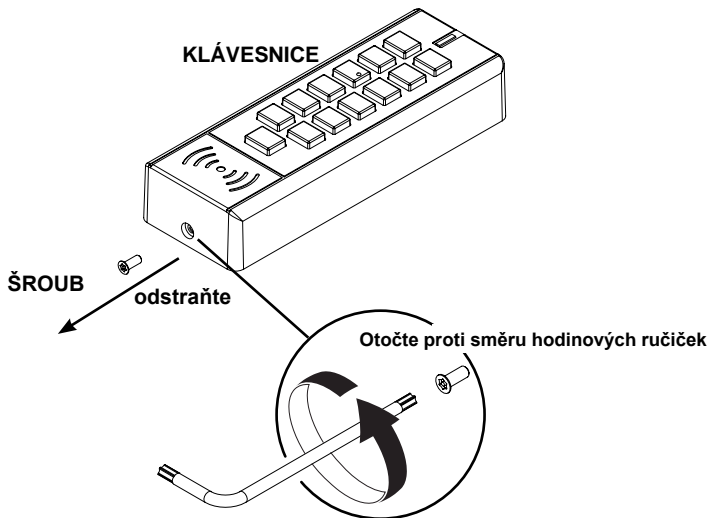

- 2 Odstraňte zadní kryt klávesnice tedee.

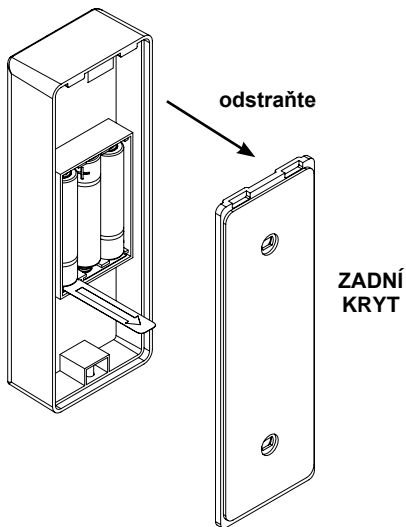

Poznámka: K otevření krytu je třeba použít páku.

- 3 Odstraňte izolační pásku ze spodní části baterií.

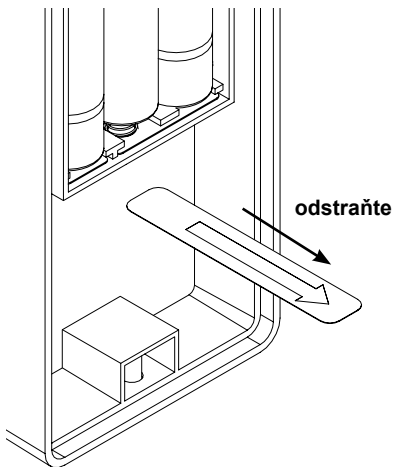
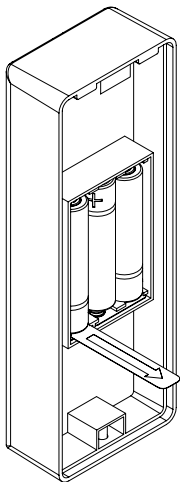

- 4 Zkontrolujte světelnou signalizaci a bzučák.

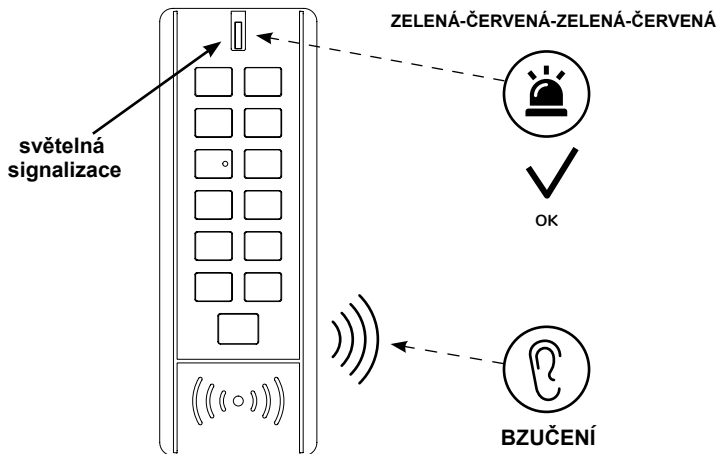

Poznámka: Po vložení všech 3 baterií AAA nebo po sejmutí ochranné fólie se zobrazí ZELENÁ-ČERVENÁ-ZELENÁ-ČERVENÁ blikající světelná signalizace a ozve se bzučák. Vaše klávesnice tedee je připravena k aktivaci v aplikaci tedee.

- 5 Zavřete klávesnici tak, že zadní kryt vrátíte zpět.

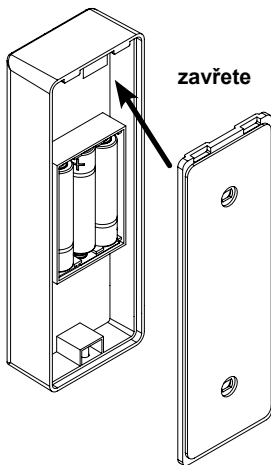

- 6 Připevněte kryt klávesnice šroubem pomocí speciálního klíče Torx.

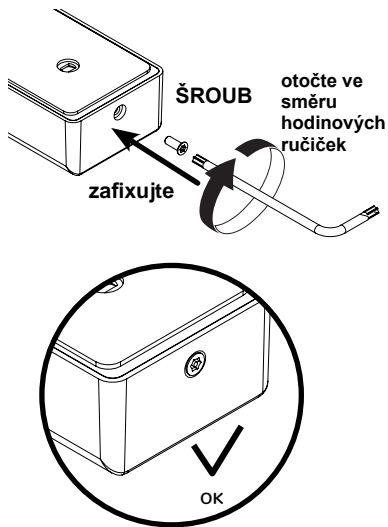

krok 3: použití aplikace k aktivaci klávesnice tedee

- 1 Povolte připojení k Internetu, Bluetooth® a polohu na svém smartphonu.



- 3 V sekci klávesnice vyberte možnost "Přidat zařízení".

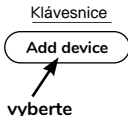
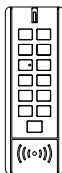

- 2 Přihlaste se do aplikace a v nabídce vyberte možnost "Přidat nové zařízení".

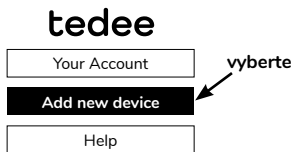

- 4 Zadejte aktivační kód své klávesnice tedee.

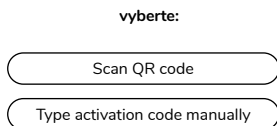

Poznámka: Po naskenování kódu QR nebo ručním zadání AK postupujte podle pokynů v aplikaci.

krok 4: (možnost A) instalace klávesnice pomocí oboustranné lepicí pásky

- 1 Odstraňte ochrannou vrstvu z lepicí pásky, abyste měli připravenou lepidlovou stranu.

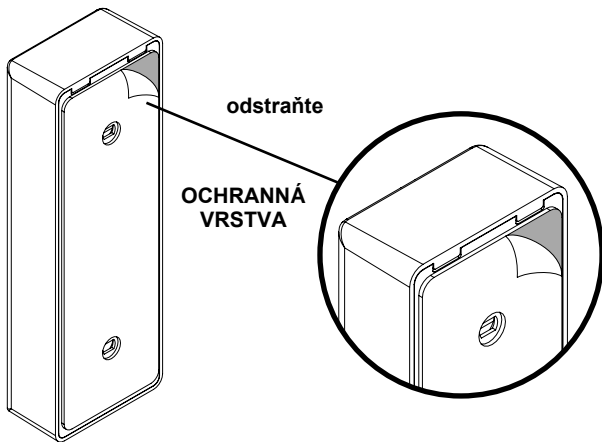

- 2 Klávesnici tedee nainstalujte tak, že ji nalepíte na povrch v požadovaném místě (rám dveří, zeď atd.).

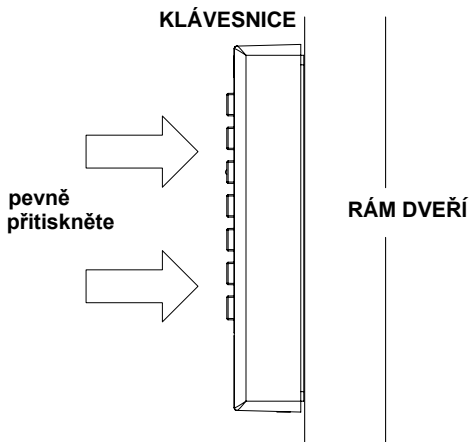

Poznámka: Ujistěte se, že jste klávesnici pevně přitiskli k povrchu, na který ji instalujete (rám dveří, zeď atd.). Při stisknutí se nedotýkejte tlačítek.

krok 4:(možnost B) instalace klávesnice pomocí montážních šroubů

- 1 Přitiskněte zadní kryt klávesnice ke stěně. Tužkou si na stěně označte místa pro hmoždinky.

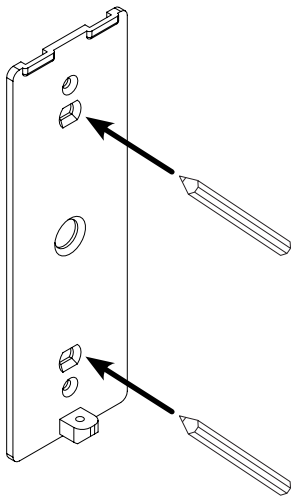

- 2 Do označených míst vyvrtejte dva otvory.

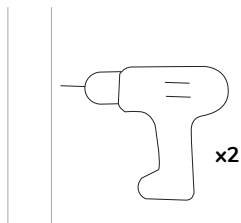

3 Vložte hmoždinky do otvorů.

4 Umístěte zadní kryt na stěnu.

5 Připevněte zadní kryt na stěnu pomocí montážních šroubů ze sady pomocí křížového šroubováku.

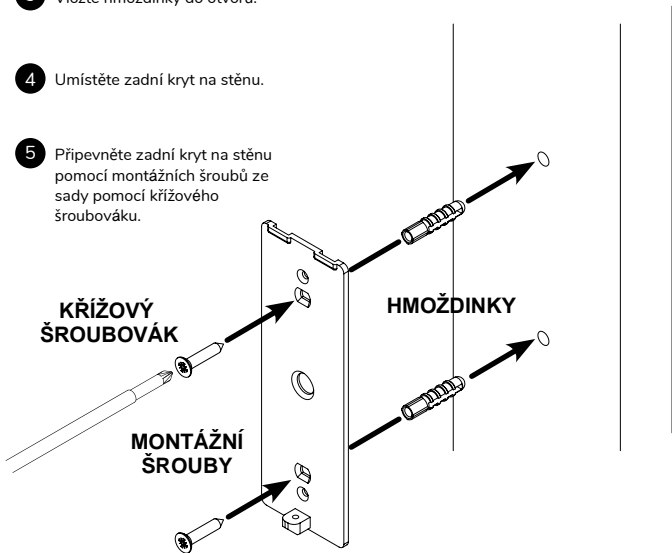

- 6 Zavěste klávesnici na zadní kryt.

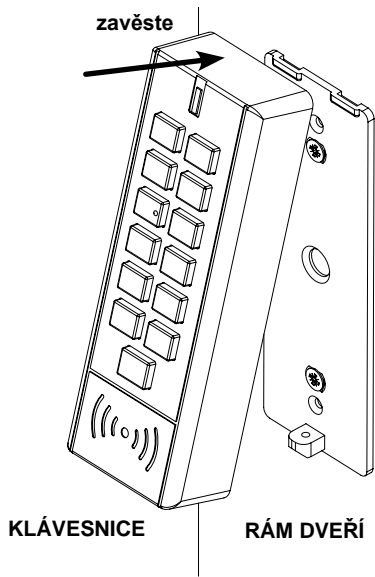

- 7 Připevněte kryt klávesnice šroubem pomocí klíče TORX.

KLÁVESNICE

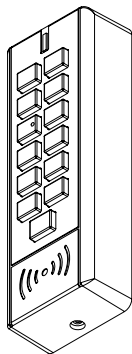

RÁM DVEŘÍ

ŠROUB



otáčejte po směru hodinových ručiček



Poznámka: Otáčejte speciálním klíčem TORX ve směru hodinových ručiček, dokud se nezastaví.

výměna baterií v klávesnici tedee

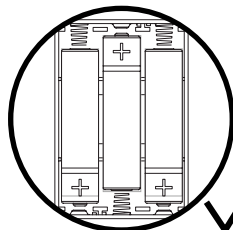
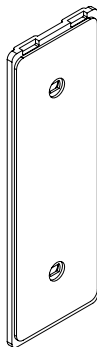
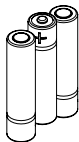
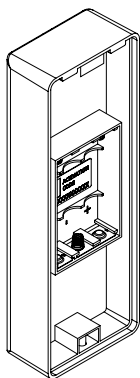

OK

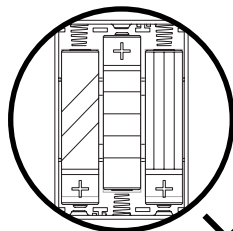

ŠPATNĚ



Poznámka: Při výměně baterií v zařízení používejte pouze jeden typ baterií (nemíchejte je).

technické informace

technické specifikace



tedee klávesnice

Model	TKV1.0	Napájení	3 baterie AAA
Váha	ca. 120g (zařízení) ca. 155g s bateriemi	Bluetooth® rozhraní	BLE 5.0 2.4GHz
Rozměry	135 x 48 x 28 mm		
Provozní teplota	od -30°C do 60°C	Zabezpečení	TLS 1.3
Provozní vlhkost	maximum 95%	Může být spárováno s	tedee zámek, tedee most
Původ	Polsko, EU	Doporučené umístění	max. 2 metry od tedee zámku max. 2 metry od tedee mostu
Číslo výrobní šarže	Další informace: Sériové číslo zařízení (S/N)" viditelné na štítku na obalu a na štítku na samotném zařízení. Například číslo výrobní šarže zařízení se "Sériovým číslem zařízení (S/N)" 10101010-000001 je 10101010.		
Označení barevných variant	Barevná varianta výrobku je označena písmenem na konci názvu modelu, na štítku a na výrobním štítku. Například zařízení s modelem TKV1.0 v barevné variantě A je označeno jako "TKV1.0A".		

rádiová frekvence



Klávesnice tedee je vybavena jedním rádiovým rozhraním: Bluetooth BLE 5.0 2,4GHz.

Rozhraní:	Rozsah frekvence:	Vztahuje se na modely:
Bluetooth® BLE 5.0 2,4GHz	od 2.4GHz do 2.483GHz	TKV1.0

napájení



Abyste mohli používat klávesnici tedee, musí být neustále napájena 3 bateriemi. Tedee nenese odpovědnost za jiné baterie, než které sám poskytuje nebo doporučuje.

software



Aktuální verze softwaru je viditelná v aplikaci tedee: zařízení / nastavení / obecné / verze softwaru.

Software klávesnice tedee lze aktualizovat dvěma způsoby: automaticky nebo ručně.

Klávesnice tedee automaticky kontroluje nejnovější aktualizace softwaru při připojení sítě Wi-Fi® k internetu. V případě výpadku sítě nebo chyby v komunikaci můžete aktualizovat software přímo pomocí aplikace tedee (je vyžadováno připojení k internetu a Bluetooth®).

Nejnovější dostupné aktualizace softwaru můžete zkontrolovat také přímo v aplikaci tedee: zařízení / nastavení / obecné / verze softwaru.

Jakékoli problémy s aplikací, které se mohou vyskytnout během používání (například chyby při přihlašování nebo zavěšení aplikace), nahlaste prosím technické podpoře tedee e-mailem na adresu support@tedee.com, na adrese www.tedee.com/support nebo telefonicky na čísle (+48) 884 088 011 od pondělí do pátku v pracovní době od 8:00 do 16:00 (SEČ).

obnovení továrního nastavení

- Krok 1: vyjměte baterie a znovu je vložte
- Krok 2: stiskněte současně tlačítko "C" a  tlačítko a držte je stisknutá, dokud se nerozsvítí červená LED dioda.
- Krok 3: uvolněte obě tlačítka, aby se spustil reset do továrního nastavení (3 bliknutí červené LED diody jej potvrdí).
- Krok 4: klávesnice tedee se restartuje.

světelná a zvuková signalizace

Význam (akce)	LED (barva)	Světelná signalizace (typ)	Zvuková signalizace	Další informace
Inicializace	zelená/ červená	stále podsvícení klávesnice a sekvenční světla ČERVENÁ-ZELENÁ-ČERVENÁ-ZELENÁ po dobu 5 sekund (LED)	úspěšná melodie (3 vzestupné krátké tóny)	Nastane, když jsou všechny baterie správně vloženy do zařízení a je zapnuto napájení.
Úspěšné párování	zelená	1 krátké bliknutí	úspěšná melodie (3 vzestupné krátké tóny)	Potvrzuje dokončení úspěšného spárování s jinými zařízeními tedee.
Stisknuté tlačítko	-	stále podsvícení klávesnice	1 krátké pípnutí	Nastane při stisknutí libovolného tlačítka s číslicemi (0-9) či při stisknutí tlačítek "C" nebo  po dříve zadaných číslicích (0-9).
PIN správně	zelená	stále světlo po dobu 2 sekund (LED)	úspěšná melodie (3 vzestupné krátké tóny)	Objeví se, když je číslo PIN zadáno správně.

PIN chybně	červená	stálé světlo po dobu 2 sekund (LED)	melodie selhání (2 dlouhé tóny)	Objeví se, když je číslo PIN zadáno chybně.
Pokus o připojení	zelená	pulzující světlo (LED)	žádný signál	Signalizuje pokus o navázání spojení se zámkem (pouze při zadávání kódu PIN).
Vymazání kódu PIN	-	zhasnutí podsvícení klávesnice	1 krátké pípnutí	Objeví se po stisknutí tlačítka "C" (pouze pokud byly předtím zadány nějaké číslice).
Slabá baterie	červená	3 krátká bliknutí (LED) opakující se každých 5 sekund	žádný signál	Vaše baterie vyžadují výměnu.
Chyba	červená	3 krátká bliknutí (LED)	1 krátký tón	Signalizuje časový limit připojení nebo chybu párování.
Zablokování klávesnice	červená	3 krátká bliknutí (LED)	žádný signál	Nastane, když je stisknuto jakékoli tlačítko, zatímco je klávesnice zablokována příliš mnoha chybnými PIN kódy.
Potvrzení továrního nastavení	červená	3 krátká bliknutí (LED)	žádný signál	Nastane, když jsou tlačítka "C" a  uvolněna při spuštění postupu obnovení továrního nastavení.
Chyba hardwaru	červená	různé kombinace krátkých a dlouhých světelných signálů LED	žádný signál	Kontaktujte prosím tým podpory tedee.

informace o souladu s právními předpisy a záruce

právní / environmentální poznámky



EU prohlášení o shodě

Společnost Tedee Sp. z o.o. tímto prohlašuje, že rádiové zařízení tedee Keypad TKV1.0 je v souladu se směrnicí 2014/53/EU.

Úplné znění EU prohlášení o shodě je k dispozici na následující internetové adrese:
www.tedee.com/compliance.

WEEE / RoHS

Abyste předešli možnému negativnímu dopadu na životní prostředí, prostudujte si místní zákony a předpisy pro správnou likvidaci elektronických zařízení a baterií ve vaší zemi. Likvidace baterií - pokud vaše zařízení obsahuje baterie, nelikvidujte je společně s běžným domovním odpadem. Odevzdejte je do příslušného recyklačního zařízení nebo na sběrné místo. Baterie používané v zařízení tedee neobsahují rtuť, kadmium ani olovo v množství vyšším, než je uvedeno ve směrnici 2006/66/ES. Likvidace elektroniky - nelikvidujte zařízení tedee s běžným domovním odpadem. Odevzdejte jej do příslušného recyklačního zařízení nebo na sběrné místo.

Bluetooth®

Slovní značka a loga Bluetooth® jsou vlastnictvím společnosti Bluetooth SIG, Inc. a jakékoli použití těchto značek společností Tedee Sp. z o.o. podléhá licenci. Ostatní ochranné známky a obchodní názvy jsou vlastnictvím příslušných společností.

záruka



Omezená záruka na hardware tedee - Společnost Tedee Sp. z o.o. zaručuje, že zařízení Tedee jsou bez hardwarových vad materiálu a zpracování po dobu nejméně 2 let od data zakoupení v maloobchodě. Společnost Tedee Sp. z o.o. nenese odpovědnost za nesprávné použití zařízení (včetně jiných způsobů nabíjení, než jsou popsány v této brožuře), zejména pokud uživatel provedl jakékoli změny nebo úpravy hardwaru nebo softwaru zařízení, které nebyly schváleny, doporučeny nebo poskytnuty společností tedee. Úplné informace o záruce jsou k dispozici na následujícím odkazu: www.tedee.com/warranty.



Pro technickou podporu kontaktujte náš tým



support@tedee.com



www.tedee.com/support



(+48) 884 088 011
Po-Pá
8 – 16 (SEČ)

tedee

Tedee Sp. z o.o. | ul. Altowa 2, 02-386 Warszawa, POLAND
www.tedee.com | support@tedee.com

váš aktivační kód (AK)

Poznámka: Aktivační kód rozlišuje malá a velká písmena. Při jeho zadávání věnujte pozornost velkým/malým písmenům.